



Fig. 1



Fig. 2



Fig. 3



Fig. 4



Fig. 5



Fig. 6



Fig. 7



Fig. 8



Fig. 9

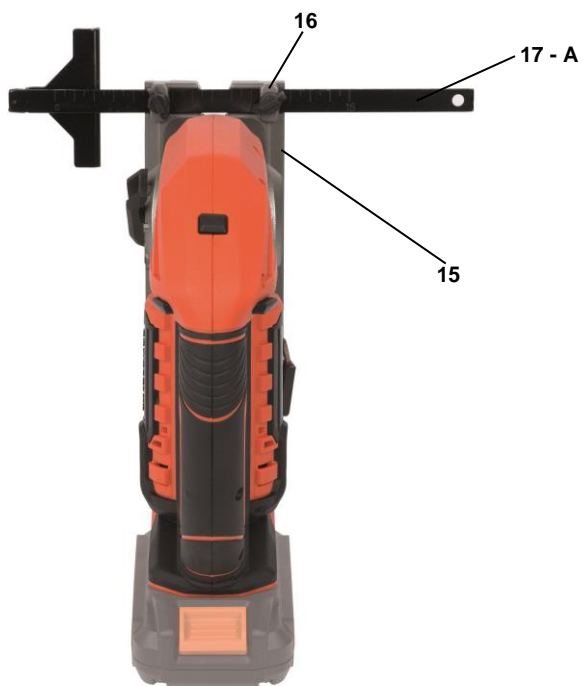

1	OBLAST POUŽITÍ	3
2	POPIS (OBR. A)	3
3	SEZNAM OBSAHU BALENÍ.....	3
4	SYMBOLY	4
5	OBECNÁ BEZPEČNOSTNÍ UPOZORNĚNÍ PRO ELEKTRICKÉ NÁSTROJE	4
5.1	<i>Pracovní oblast</i>	4
5.2	<i>Elektrická bezpečnost</i>	4
5.3	<i>Osobní bezpečnost</i>	5
5.4	<i>Používání elektrických nástrojů a péče o ně</i>	5
5.5	<i>Servis</i>	6
6	ZVLÁŠTNÍ BEZPEČNOSTNÍ POKYNY PRO PŘÍMOČARÉ PILY.6	
7	DOPLŇKOVÉ BEZPEČNOSTNÍ POKYNY PRO LASERY	7
8	DOPLŇKOVÉ BEZPEČNOSTNÍ POKYNY PRO AKUMULÁTORY A NABÍJEČKY	7
8.1	<i>Akumulátory</i>	7
8.2	<i>Nabíječky</i>	8
9	NABÍJENÍ A VKLÁDÁNÍ NEBO VYJÍMÁNÍ BATERIE	8
9.1	<i>Signalizace nabíječky (obr. 1)</i>	8
9.2	<i>Vyjímání / vkládání baterie (obr. 2)</i>	8
9.3	<i>Kontrolky pro signalizaci nabití baterie (obr. 3)</i>	8
10	PROVOZ.....	9
10.1	<i>Výměna pilových listů (obr. 4)</i>	9
10.2	<i>Nastavení úhlu řezu (obr. 5)</i>	9
10.3	<i>Zapnutí a vypnutí (obr. 6)</i>	9
10.4	<i>Seřizování kolečka pro regulaci kyvadla (obr. 7)</i>	9
10.5	<i>Používání laserového generátoru (obr. 8)</i>	10
10.6	<i>LED kontrolka provozu (obr. 9)</i>	10
10.7	<i>Seřizování rovnoběžného vedení (obr. 10)</i>	10
11	PROVOZ.....	10

11.1	Speciální poznámky k přímočarému řezání	11
11.1.1	Řezání dřeva	11
11.1.2	Řezání kovu.....	11
11.1.3	Řezání plastu.....	11
12	ČIŠTĚNÍ A ÚDRŽBA.....	11
12.1	Čištění	11
12.2	Údržba	11
13	TECHNICKÉ ÚDAJE.....	11
14	HLUČNOST	12
15	ZÁRUKA.....	12
16	ŽIVOTNÍ PROSTŘEDÍ.....	13
17	PROHLÁŠENÍ O SHODĚ.....	13

PŘÍMOČARÁ PILA 20V (BEZ AKUMULÁTORU) POWDP2530

1 OBLAST POUŽITÍ

Tento elektrický nástroj je určen k řezání dřeva, kovu a plastů. Nehodí se k profesionálnímu použití.



UPOZORNĚNÍ! Než začnete zařízení používat, přečtěte si v zájmu své vlastní bezpečnosti tento návod k použití a obecné bezpečnostní instrukce. Váš elektrický nástroj by se měl předávat dalším osobám jen s těmito pokyny.

2 POPIS (OBR. A)

1. Měkká rukojeť
2. Tlačítko blokování
3. Hlavní vypínač - spoušť
4. LED kontrolka provozu
5. Spínač kyvadla
6. Vodicí váleček
7. Rychloupínač pilového listu
8. Pilový list (NENÍ součástí dodávky)
9. Bezpečnostní kryt
10. Nabíječka (NENÍ součástí dodávky)
11. Baterie s kontrolkami pro signalizaci nabití (NENÍ součástí dodávky)
12. Tlačítko pro uvolňování baterie
13. Laserový generátor
14. Vypínač laseru
15. Nastavitelná základna
16. Pojistné kolečko pro vedení okraje
17. Vedení okraje
18. Pojistná páčka základny

3 SEZNAM OBSAHU BALENÍ

- Odstraňte veškeré balicí materiály.
- Odstraňte zbývající obaly a přepravní přípravky (jsou-li přítomny).
- Zkontrolujte úplnost obsahu obalu.
- Zkontrolujte, zda na zařízení, síťové přívodní šňůře, zástrčce a veškerém příslušenství nevznikly během přepravy škody.
- Uložte si balicí materiály na co nejdříve dobu, nejlépe až do konce záruční doby. Potom je zlikvidujte vyhozením do místního systému na odvoz odpadu.



VAROVÁNÍ: Balicí materiály nejsou vhodné na hraní! Děti si nesmějí hrát s plastovými sáčky! Nebezpečí udušení!









- 1x Stroj
- 1x Příručka
- 1x vedení okraje



Jestliže některé díly chybí nebo jsou poškozeny, obraťte se na svého obchodníka.

4 SYMBOLY

V tomto návodu a u přístroje jsou používány následující symboly:

	Označuje riziko úrazu nebo poškození nástroje.		V souladu se základními požadavky Evropských směrnic.
	Před použitím si přečtěte příručku.		Stroj třídy II – Dvojitá izolace – Nepotřebujete uzemňovou zástrčku. (pouze pro nabíječku)
	Nevystavujte nabíječku a akumulátor vodě.		Okolní teplota max 40 °C. (pouze pro akumulátor)
	Nespalujte akumulátor nebo nabíječku.		Akumulátor a nabíječku používejte pouze v uzavřených prostorech.
	Noste chrániče sluchu.		V prašném prostředí používejte ochrannou masku
	Povinná ochrana zraku.		

5 OBECNÁ BEZPEČNOSTNÍ UPOZORNĚNÍ PRO ELEKTRICKÉ NÁSTROJE

Přečtěte si všechna bezpečnostní upozornění a všechny instrukce. Nedodržení upozornění a instrukcí může vést k zasažení elektrickým proudem, požáru a/nebo vážnému úrazu. Uchovte si veškerá upozornění a instrukce, abyste do nich mohli později nahlédnout. Termín "elektrický nástroj" v upozorněních znamená elektrický nástroj připojený (kabelem) k síti nebo elektrický nástroj provozovaný (bez kabelu) na akumulátor.

5.1 Pracovní oblast

- Udržujte pracoviště čisté a dobře osvětlené. Tmavá a nepřehledná pracoviště zvyšují riziko nehody.
- Neprovazujte elektrické nástroje v potenciálně výbušném prostředí, například v přítomnosti hořlavých kapalin, plynů nebo prachu. Elektrické nástroje produkují jiskry, které mohou prach nebo výpary zapálit.
- Při práci s elektrickým nástrojem udržujte děti a okolostojící osoby opodál. Mohou odvést vaši pozornost a ztratíte kontrolu nad nástrojem.

5.2 Elektrická bezpečnost

- Vždy kontrolujte, zda přiváděné napětí odpovídá napětí uvedenému na typovém štítku.
- Zástrčky elektrického nástroje musejí odpovídat zásuvkám. Zástrčku nikdy nijak neupravujte. S uzemněnými elektrickými nástroji nepoužívejte nikdy rozvodné zástrčky. Riziko zasažení elektrickým proudem je menší u neupravovaných zástrček a kompatibilních zásuvek.

- Vyhybte se tělesnému kontaktu s uzemněnými povrchy například na trubkách, radiátorech, sporácích a ledničkách. Nebezpečí zasažení elektrickým proudem je větší, jestliže je vaše tělo uzemněné.
- Nevystavujte elektrické nástroje dešti nebo vlhkosti. Voda, která se dostane do elektrického nástroje, zvyšuje riziko zasažení elektrickým proudem.
- S kabelem zacházejte opatrně. Nikdy nástroj nenoste nebo netahujte na kabelu a nevytahujte zástrčku ze zásuvky tahem za kabel. Šňůru chraňte před teplem, olejem, ostrými hranami a pohybujícími se díly. Poškozené nebo zapletené kabely zvyšují riziko zasažení elektrickým proudem.
- Při práci s elektrickým nástrojem pod širým nebem používejte prodlužovací kabel vhodný k vnějšímu použití. Použití kabelu vhodného k vnějšímu použití zmenšuje riziko zasažení elektrickým proudem.
- Je-li práce s elektrickým nástrojem na vlhkém místě nevyhnutelná, použijte zdroj proudu chráněný spínačem proti zbytkovému proudu (RCD). Použití RCD zmenšuje riziko zasažení elektrickým proudem.

5.3 Osobní bezpečnost

- Při práci s elektrickým nástrojem buďte pozorní, sledujte, co děláte, a řiďte se zdravým rozumem. Nepracujte s elektrickým nástrojem, když jste unavení nebo pod vlivem drog, alkoholu nebo léků. Chvilková nepozornost při zacházení s elektrickým nástrojem může vést k vážnému osobnímu zranění.
- Používejte bezpečnostní vybavení. Vždy si chraňte zrak. Bezpečnostní vybavení, jakým je protiprašný respirátor, nekouzavá bezpečnostní obuv, ochranná přilba nebo chránič sluchu, které se použije, kdykoliv to okolnosti vyžadují, omezuje osobní zranění.
- Vyhybte se nahodilému spuštění. Před zasunutím zástrčky do zásuvky se ubezpečte, že je vypínač v poloze vypnuto. Nošení nástrojů s prstem na vypínači a připojování nástrojů k síti s vypínačem v poloze zapnuto zvyšuje riziko nehody.
- Před nastartováním nástroje odstraňte veškeré stavěcí klíny a klíče. Klín nebo klíč ponechaný v otáčivé části elektrického nástroje může způsobit úraz.
- Nesazte se dosáhnout příliš daleko. Vždy si udržujte pevný postoj a rovnováhu. To vám umožní mít nástroj pod lepší kontrolou v neočekávaných situacích.
- Vhodně se oblékejte. Nenoste volné oblečení ani bižuterii. Udržujte své vlasy, oblečení a rukavice mimo dosah pohybujících se dílů. Volné oblečení, bižuterie nebo dlouhé vlasy se mohou zachytit v pohybujících se dílech.
- Jsou-li k dispozici mechanismy umožňující odvod a sběr prachu, zabezpečte jejich připojení a řádné používání. Použití těchto mechanismů snižuje rizika vyvolávaná prachem.

5.4 Používání elektrických nástrojů a péče o ně

- Neočekávejte od elektrického nástroje, co nemůže splnit. Používejte elektrický nástroj vhodný pro váš účel. Elektrický nástroj vykoná svůj úkol lépe a bezpečněji, použije-li se tempem, pro které byl zkonstruován.
- Nepoužívejte elektrický nástroj, jestliže ho nelze vypínačem zapnout i vypnout. Každý elektrický nástroj, který nelze ovládat vypínačem, je nebezpečný a je třeba ho opravit.
- Před prováděním jakýchkoliv změn, výměnou příslušenství nebo ukládáním elektrických nástrojů odpojte zástrčku od zdroje energie. Taková preventivní bezpečnostní opatření snižují riziko náhodného zapnutí elektrického nástroje.
- Nepoužívané elektrické nástroje ukládejte mimo dosah dětí a nedovolte s nimi pracovat osobám, které nejsou obeznámeny s nástrojem ani s těmito pokyny. Elektrické nástroje jsou v rukách neškolených uživatelů nebezpečné.

- Provádějte údržbu elektrických nástrojů. Kontrolujte, zda nejsou pohyblivé díly nesprávně seřízené nebo zadřené, zda nejsou prasklé a zda na nich není patrně nic, co by se mohlo dotknout provozu elektrického nástroje. Při poškození dejte elektrický nástroj před použitím opravit. Mnoho nehod způsobují právě nedostatečně udržované elektrické nástroje.
- Řezné nástroje udržujte ostré a čisté. Je méně pravděpodobné, že by se řádně udržované řezné nástroje s ostrými břity někde zadržly, a proto se ostré nástroje snáze ovládají.
- Používejte elektrický nástroj, příslušenství a nástrojové bity atd. v souladu s těmito pokyny a způsobem předepsaným pro konkrétní typ elektrického nástroje; přitom berte v úvahu pracovní podmínky a práci, již je třeba vykonat. Použití elektrického nástroje způsobem jiným, než pro který je určen, může vytvořit potenciálně nebezpečnou situaci.

5.5 Servis

- Servisní práce na elektrickém nástroji přenechejte kvalifikovanému technikovi, který používá výhradně originální náhradní díly. Tak si zajistíte, že nástroj bude i nadále bezpečný.

6 ZVLÁŠTNÍ BEZPEČNOSTNÍ POKYNY PRO PŘÍMOČARÉ PILY



Důležité! Použití jakýchkoliv doplňků kromě těch, které byly dodány nebo doporučeny v těchto provozních pokynech může znamenat riziko poranění.

- Během používání přímočarých pil byste měli nosit chrániče uší a obličejovou masku. Vystavení hluku může způsobit poškození sluchu.
- Nepoužívejte přímočarou pilu pro řezání azbestu nebo materiálů obsahujících azbest.
- Nenechte elektrické nástroje běžet bez dozoru. Nástroj vždy vypněte a nepokládejte jej ani jej neopouštějte, dokud se nezastavil.
- Dlouhé vlasy musejí být zakryté. Nepracujte ve volném oděvu.
- Během práce na zdech buďte opatrní. Poškození přívodních elektrických kabelů, plynového nebo vodovodního potrubí může vést k nebezpečným situacím. Používejte vhodné detektory ke stanovení, zda se v pracovní oblasti nacházejí skryté vodiče nebo potrubí.
- Zabezpečte pracoviště. Obrobek je bezpečný jen když jej drží upínací nástroj nebo svěrák.



Pozor: čepule pily mohou být velice horké.

- Čepule pily je nutné udržovat ostré a v dobrém stavu. Částečně prasklé a zlomené čepule pily okamžitě vyměňte.
- S přímočarou pilou pracujte klidně a rovnoměrně. Tím se vyhnete nehodám a čepule pily a pila samotná vydrží delší dobu.
- Nepoužívejte pro řezání trubek nebo kabelů.
- Nepoužívejte prasklé, tupé nebo jinak poškozené pilové listy.
- Pilu nespouštějte, pokud není nasazen pilový list.
- Zkontrolujte, zda na povrchu pod řezaným předmětem nejsou žádné překážky.
- Nepokoušejte se o řezání předmětů, jejichž tloušťka přesahuje maximální řeznou hloubku pilového listu, ani neřežte tam, kde se pod předmětem nachází nedostatečný prostor pro pilový list.
- Jestliže se pila dostane do kontaktu s vodičem pod napětím, mohou kovové části pily začít vést elektrinu. Proto pilu přidržujte pouze za izolovanou rukojeť.
- Zkontrolujte, zda větrací drážky nejsou zablokovány.

- Nikdy neodstraňujte prach, překážky a podobně z pracovního prostoru, když pilový list bude v provozu.
- Nikdy pilu nezastavujte tím, že na ni nebo na bok pilového listu vyvinete tlak.
- Nevedejte pilu z řezaného předmětu, pokud pilový list stále běží.
- Nikdy nepokládejte pilu na stůl nebo na ponk, dokud se úplně nezastaví.
- Pilový list bude pokračovat v provozu i krátkou dobu po vypnutí nástroje.
- Při provádění činností, u nichž se řezací příslušenství může dostat do kontaktu se skrytými vodiči nebo svou vlastní šňůrou, přidržíte elektrický nástroj za izolované povrchy určené pro uchopení. Řezací příslušenství, které se dostane do kontaktu s vodičem pod napětím, může přivést elektřinu do nechráněných kovových částí nástroje a způsobit uživateli zásah elektrickým proudem.

7 DOPLŇKOVÉ BEZPEČNOSTNÍ POKYNY PRO LASERY



Varování! Laserový paprsek může způsobit vážné poškození očí. Nikdy se na laserový paprsek nedívejte ani nehleďte upřeně do laserového paprsku.

- Během používání nemiřte laserovým paprskem na lidi ani přímo ani nepřímo přes odrazné plochy.
- Tento laser je ve shodě s třídou 2 podle příslušné normy. V zařízení nejsou servisovatelné díly. Pouzdro neotevírejte z libovolného důvodu. Poškodí-li se zařízení, zadejte opravu škody autorizovanému opraváři.
- Brýle určené pro práci s laserem nejsou totéž jako brýle chránící proti laserovému záření.

8 DOPLŇKOVÉ BEZPEČNOSTNÍ POKYNY PRO AKUMULÁTORY A NABÍJEČKY

8.1 Akumulátory

- Za žádných okolností se je nepokoušejte otevřít.
- Neskladujte je na místech, kde by teplota mohla překročit 40 °C.
- Nabíjejte je pouze, pokud je okolní teplota mezi 4 °C a 40 °C.
- Pokud likvidujete akumulátory, řiďte se instrukcemi v odstavci „Ochrana životního prostředí“.
- Dávejte pozor, aby nedošlo ke zkratu. Pokud dojde k propojení kladného (+) a záporného (-) pólu prostřednictvím kovových předmětů, baterie se zkratuje a intenzivní tok proudu vyvine teplo, které může způsobit prasknutí pouzdra nebo k požáru.
- Nevystavujte je vysokým teplotám. Pokud se baterie zahřejí na teplotu nad 100 °C, těsnění, izolační vložky a další polymerové komponenty se mohou poškodit, což může vést k vytékání elektrolytu a/nebo vnitřnímu zkratu, což vede k vytváření tepla a prasknutí nebo k požáru. Nevhazujte baterie do ohně, může to mít za následek explozi a/nebo intenzivní hoření.
- Při extrémních podmínkách může dojít k vytékání baterie. Pokud si povšimnete kapaliny na baterii, postupujte následovně:
 - Kapalinu pečlivě otřete hadříkem. Dbejte na to, aby nedošlo ke kontaktu s pokožkou.
 - Pokud dojde ke kontaktu s pokožkou nebo se tekutina dostane do očí, postupujte následovně:
 - ✓ Okamžitě postiženou část vypláchněte vodou. Neutralizujte mírně kyselým roztokem jako např. citrónovou šťávou nebo octem.
 - ✓ V případě že se tekutina dostane do očí, vyplachujte je velkým množstvím tekoucí vody alespoň po dobu 10 minut a vyhledejte lékaře. Poradte se s lékařem.



Riziko požáru! Vyhýbejte se zkratování kontaktů na vyjmutém akumulátoru. Akumulátor nelikvidujte spálením.

8.2 Nabíječky

- Nikdy se nesnažte nabíjet baterie, které nejsou určeny k opětovnému nabíjení.
- Poškozené kabely nechte ihned nahradit novými.
- Nevystavujte působení vody.
- Nabíječku neotvírejte.
- Nabíječku nepodrobujte testům.
- Nabíječka je určena pouze pro vnitřní použití.

9 NABÍJENÍ A VKLÁDÁNÍ NEBO VYJÍMÁNÍ BATERIE

9.1 Signalizace nabíječky (obr. 1)

Připojte nabíječku k napájecí zásuvce

- Stálé zelené světlo: připravena k nabíjení
- Blikající červené světlo: nabíjí se
- Stálé zelené světlo: nabitá
- Stálé zelené a červené světlo: baterie nebo nabíječka je poškozena



Poznámka: jestliže baterie není správně nasazena, odpojte ji a ověřte, zda je model baterie vhodný pro tuto nabíječku podle přehledu specifikací. Nenabíjejte žádnou jinou baterii, ani baterii, kterou nelze bezpečně vložit do nabíječky.

1. Když bude baterie připojena, nabíječku i baterii často sledujte.
2. Po dokončení nabíjení odpojte nabíječku ze zásuvky a potom ji odpojte od baterie.
3. Před používáním nechte baterii úplně vychladnout.
4. Nabíječku a baterii uchovávejte ve vnitřním prostředí, mimo dosah dětí.



POZNÁMKA: Jestliže je baterie po nepřetržitém používání nástroje horká, před nabíjením ji ponechte vychladnout na pokojovou teplotu. Tím se prodlouží životnost vašich baterií.

9.2 Vyjímání / vkládání baterie (obr. 2)



VÝSTRAHA: Před prováděním jakéhokoliv seřizování zkontrolujte, zda je nástroj vypnutý, nebo vyjměte baterii.

- Přidržíte nástroj jednou rukou a baterii (11) druhou rukou.
- Postup vkládání: stlačte a zasuňte baterii do jejího držáku, přitom dbejte na to, aby uvolňovací západka na zadní straně baterie zapadla na své místo a před zahájením provozu zkontrolujte, zda baterie je zajištěná.
- Postup vyjímání: stiskněte uvolňovací západku a současně baterii vytáhněte ven.

9.3 Kontrolky pro signalizaci nabití baterie (obr. 3)

Na baterii jsou kontrolky nabití baterie, stav nabití můžete zkontrolovat po stisknutí tlačítka. Před používáním stroje stiskněte spoušť, abyste zkontrolovali, zda je baterie dostatečně nabitá pro zajištění řádné funkce.

Stav nabití baterie mohou ukazovat 3 LED kontrolky:

Svítil 3 LED kontrolky Baterie je plně nabitá

Svítil 2 LED kontrolky Baterie je nabitá z 60 %

Svítil 1 LED kontrolka: Baterie je téměř vybitá

10 PROVOZ

10.1 Výměna pilových listů (obr. 4).

Odpojte akumulátor (11) od akumulátorové přímočaré pily.

- Zatáhněte za páčku pro rychloupínací držák výměny pilového listu.
- Zasuňte pilový list (8) do umísťovací drážky se zuby směřujícími dopředu. Ujistěte se, že zadní hrana pilového listu zapadá do svěřacího držáku listu (7) a poté uvolníte páčku rychloupínacího držáku výměny pilového listu.





POZNÁMKA: Ujistěte se, že zadní část pilového listu zapadne do štěrbiny vodící kladky (6).

- Nasadte akumulátor (11) na tělo přímočaré pily a ověřte její hladký chod; teprve potom můžete řezat jakékoliv materiály.

10.2 Nastavení úhlu řezu (obr. 5)

- Základovou desku (15) lze nastavit v rozsahu 45° (vlevo nebo vpravo) ve vztahu ke směru pily, aby se usnadnilo řezání obrysů.
- Uvolníte základovou desku stisknutím pojistné páčky (18) tak, aby byla v odblokované

poloze „“, nastavte základovou desku do požadovaného úhlu a zajistěte ji přitažením

pojistné páčky do zablokované polohy „“.

- Nastavení úhlu lze vidět na stupnici v horní části základní desky.

10.3 Zapnutí a vypnutí (obr. 6)

- Připojte akumulátor (11) k akumulátorové přímočaré pile a pevně jej zajistěte.
- Chcete-li zapnout přímočarou pilu, posuňte pojistné tlačítko (2) doleva nebo doprava podle indikace šipek a stiskněte spoušť hlavního vypínače (3)
- Když uvolníte spoušť hlavního vypínače (3), nástroj se vypne.

10.4 Seřizování kolečka pro regulaci kyvadla (obr. 7)

Tato přímočará pila je vybavena čtyřmi řezacími funkcemi, jednou přímou a třemi okružními. Okružní řezání má agresivnější pohyb čepel a je určeno pro řezání do měkkých materiálů jako je dřevo nebo plasty. Okružní řezání poskytuje rychlejší řez, ale hrubější řez přes materiál. U okružního řezání se čepel pohybuje během řezacího pohybu vpřed, nejen nahoru a dolů.



Poznámka: Kov a tvrdá dřeva by se nikdy neměla řezat kružním řezem.

Chcete-li seřídít řezání, pohybujte orbitálním přepínacím knoflíkem mezi čtyřmi řeznými polohami: 0, I, II a III. Poloha 0 je přímý řez. Polohy I, II a III jsou orbitální řezání. Agresivita řezu roste s pohybem knoflíku od jedné ke třem, kdy tři znamená nejagresivnější řez.

10.5 Používání laserového generátoru (obr. 8)

Výstraha: Nedívejte se přímo do dráhy laserového paprsku. Nikdy nemiřte paprsek na žádnou osobu nebo předmět kromě obrobku.

Nemiřte paprskem úmyslně na pracovníky a dbejte na to, aby nebyl směřován do očí žádné osoby déle než 0,25 s.

Vždy dbejte na to, aby laserový paprsek byl zaměřen na masivní obrobek bez odrazujících povrchů, to znamená, že dřevo nebo povrchy opatřené základním nátěrem jsou přípustné. Jasně lesklý, odrazující ocelový plech nebo podobné materiály nejsou vhodné pro používání laseru, protože odrazující povrch může nasměrovat paprsek na uživatele.

Laserový paprsek zapněte až po umístění nástroje na obrobek.

Zapnutí: stisknete tlačítko vypínače (14), laserový generátor (13) se uvede do provozu.

Vypnutí: Znovu stisknete tlačítko vypínače (14).

- Zkontrolujte linii řezu na obrobku.
- Nastavte úhel řezu podle potřeby.
- Připojte nástroj a spusťte motor.
- Když pilový list dosáhne své maximální rychlosti (po přibližně 2 sekundách), umístěte pilu na obrobek.
- Srovnejte paprsek se značkou na obrobku a pomalu přitlačujte pilu vpřed oběma rukama, přitom udržujte červený paprsek na značce.
- Po dokončení řezu tento nástroj vypněte.

10.6 LED kontrolka provozu (obr. 9)

LED kontrolka provozu (4) může svítit, když zapnete nástroj, což zpočátku udržuje pracovní prostor osvětlený, aby byla zajištěna dobrá kontrola, a svítí i během vaší práce.



VÝSTRAHA: Nedívejte se přímo do dráhy světelného paprsku. Nikdy nemiřte paprsek na žádnou osobu nebo předmět kromě obrobku.



Nemiřte paprskem úmyslně na pracovníky a dbejte na to, aby nebyl směřován do očí žádné osoby déle než 0,25 s.

10.7 Seřizování rovnoběžného vedení (obr. 10)

Pomocí vedení okraje (a) můžete pilu udržovat rovnoběžně s okrajem. Maximální vzdálenost je 15 cm.

- Povolte pojistné kolečko (16) a vložte rovnoběžné vedení do držáků v pile/základové desce (15).
- Dotáhněte pojistné kolečko pro vedení okraje.

11 PROVOZ

Nikdy nepoužívejte pilový list, který je nevhodný pro práci, která má být prováděna, a pro daný řezaný díl.

Držte pilu před sebou a pevně ji držte za rukojeť. Ujistěte se, že se pilový list při startování pily ničeho nedotýká. Ujistěte se, že je obrobek pevně uchycen a že linie řezu je zřetelně označena. Kdekoliv je to možné, připojte hubici vysavače k systému odsávání. Spusťte pilu. Umístěte desku na obrobek a nechte pilový list dotknout se linie řezu. Řežte, ale netlačte na pilový list více, než je třeba. Vyhněte se bočnímu tlaku na pilový list.

11.1 Speciální poznámky k přímočarému řezání

Položte desku na obrobek, aby byl pilový list svislý a ve správné poloze vůči linii řezu, aniž by se ho dotýkal. Spustte pilu a opatrně ji nakloňte; přitom ji stabilizujte pomocí desky, dokud se pilový list nedotkne obrobku na linii řezu. Nechte pilový list prostupovat obrobkem, přitom stále držte desku v rovině s obrobkem a pilový list kolmý na obrobek. Pokud je to nutné, vyvrtejte v obrobku otvor odpovídajícího průměru jako výchozí bod.

11.1.1 Řezání dřeva

Zkontrolujte, zda v obrobku nejsou hřebíky nebo jiné kovové předměty. Vždy používejte masku.

11.1.2 Řezání kovu

Doporučujeme mazat materiál a pilový list řezacím olejem, aby byl nástroj chráněn a předcházelo se jeho přehřátí. Podporujte obrobek dřevěnými bloky na obou stranách.

11.1.3 Řezání plastu

Nejprve proveďte zkušební řez pro kontrolu, zda materiál snese teplo generované řezáním.



Důležité! Kontrolujte pravidelně všechny šrouby na pile, zejména ty, které drží pilový list. V případě potřeby je utáhněte.

12 ČIŠTĚNÍ A ÚDRŽBA

12.1 Čištění

- Udržujte čisté větrací otvory stroje, abyste předešli přehřátí motoru.
- Pravidelně čistěte těleso stroje měkkou tkaninou, nejlépe po každém použití.
- Udržujte větrací otvory prosté prachu a nečistot.
- Jestliže nečistota nepovoluje, použijte měkkou tkaninu navlhčenou ve vodě s přidávkem mýdla.
- Nikdy nepoužívejte rozpouštědla, jakými je benzín, alkohol, čpavková voda atd. Tato rozpouštědla mohou poškodit plastové díly.

12.2 Údržba

- Naše stroje jsou konstruovány tak, aby mohly pracovat po dlouhou dobu s minimální údržbou. Dlouhodobé bezproblémové používání závisí na řádné péči o stroj a na pravidelném čištění.

13 TECHNICKÉ ÚDAJE

Rated voltage	20V
Rotation speed	0-2400min ⁻¹
LED worklight	Yes
Number of LED's	1
Pendular positions	4
Carbon brush motor	Yes
Adjustable base	Yes
Stroke height	25.4mm
Cutting depth steel	10mm
Cutting depth wood	80mm

Cutting depth plastic	12mm
Connection type	T-shank
Quick change blades	Yes
Lock button	Yes
Base material	Ocel
Battery connection	Slide-on

14 HLUČNOST

Hodnoty hlukových emisí se měří podle příslušné normy. (K=3)

Úroveň akustického tlaku LpA	84 dB(A)
Úroveň akustického výkonu LwA	95 dB(A)



POZOR! Hladina akustického tlaku může přesáhnout 85 dB(A), v takovém případě noste individuální chránič sluchu.

aw (Vibration):	4.4 m/s ²	K = 1,5 m/s ²
-----------------	----------------------	--------------------------

15 ZÁRUKA

- Na tento výrobek se vztahuje záruční doba 36 měsíců platná od data jeho zakoupení prvním uživatelem.
- Tato záruka kryje veškeré materiálové nebo výrobní vady kromě: baterií, nabíječek, vadných dílů podléhajících běžnému opotřebení, jakými jsou ložiska, kartáčky, kabely a zástrčky, nebo příslušenství, jakým jsou vrtáky, vrtací bity, pilové kotouče atd.; poškození nebo vad vyplývajících ze špatného zacházení, nehod nebo provedených změn; přepravních nákladů.
- Poškození a / nebo závady vyplývající z nevhodného používání také nespádají do záručních ustanovení.
- Také odmítáme veškerou odpovědnost za jakékoliv poranění vyplývající z nevhodného použití nástroje.
- Opravy může provádět pouze servisní středisko autorizované pro nástroje Powerplus.
- Více informací můžete vždy získat na čísle 00 32 3 292 92 90.
- Dopravní náklady vždy nese zákazník, pokud není písemně dohodnuto jinak.
- Stejně tak nelze vznášet nárok ze záruky v případě, že škoda na zařízení vznikla následkem nedbalé údržby nebo přetížení.
- Zcela vyloučeny ze záruky jsou škody vzniklé následkem zaplavení tekutinou, přílišného zaprášení, úmyslného poškození (ať jde o záměr či hrubou nedbalost), nepatřičného používání (používání k účelům, k nimž zařízení není vhodné), diletantského používání (např. nedodržováním pokynů z návodu), nekvalifikovaného sestavení, zásahu bleskem a chybného síťového napětí. Tento seznam není omezující.
- Uznání záručního nároku nemůže nikdy vést k prodloužení záruční lhůty ani začátku nové záruční lhůty v případě, že bylo zařízení vyměněno.
- Zařízení nebo díly vyměněné v rámci záruky se proto stávají vlastnictvím Varo NV.
- Vyhrazuje si právo odmítnout jakýkoliv nárok v případech, kdy nelze ověřit nákup nebo kdy je zřejmé, že výrobek nebyl správně udržován (pravidelné čištění větracích otvorů, pravidelné servisování uhlíkových kartáčků, atd.).
- Uschovejte si doklad o zakoupení, neboť se jím prokazuje datum nákupu.
- Zařízení se musí prodeji vrátit nerozmontované, v přijatelně čistém stavu, (v původním kufříku s výliskem na uložení zařízení, pokud se tento požadavek vztahuje na tento případ) spolu s dokladem o zakoupení.
- Váš nástroj je třeba nabít alespoň 1x za měsíc, aby byl zajištěn optimální provoz tohoto nástroje.

16 ŽIVOTNÍ PROSTŘEDÍ

Bude-li vaše zařízení po delší době používání třeba vyměnit za nové, nelikvidujte použité zařízení spolu s běžným domovním odpadem, ale proveďte to způsobem ekologicky bezpečným.

Elektrický odpad se nesmí likvidovat jako součást domovního odpadu. Kde je to možné, provádějte recyklaci. Zeptejte se na místním úřadu nebo u prodejce, kde a jak lze recyklovat.

17 PROHLÁŠENÍ O SHODĚ

VARO N.V. - Joseph Van Instraat 9 - BE2500 Lier - BELGIUM, prohlašuje, že

Výrobek: Přímočará pila 20V

Výrobní značka: POWERplus

Model: POWDP2530

je ve shodě se základními požadavky a ostatními relevantními ustanoveními příslušných evropských směrnic založených na aplikaci evropských harmonizovaných norem. Jakákoliv neschválená úprava přístroje vede ke ztrátě platnosti tohoto prohlášení.

Evropské směrnice (včetně, nastanou-li, jejich změn a doplňků až do data podpisu);

2011/65/EU

2006/42/EC

2014/30/EC

Evropské harmonizované normy (včetně, nastanou-li, jejich změn a doplňků až do data podpisu);

EN60745-1: 2009

EN60745-2-11: 2010

EN55014-1: 2006

EN55014-2: 2015

Držitel technické dokumentace: Philippe Vankerkhove, VARO - Vic. Van Rompuy N.V.

Níže podepsaný jedná jménem vedení společnosti,

Philippe Vankerkhove

Regulativní postupy - Manažer pro dohled nad řádným jednáním

10/02/2017