

POWERPLUS[®] XQ
HIGH QUALITY TOOLS

5 LET ZÁRUKA

PĚTILETÁ ZÁRUKA

Kvalita nářadí Powerplus XQ je zdůrazněna zárukou 5 let na veškeré výrobní vady! Tato jedinečně výhodná záruka Vám dává jistotu, že jste koupili kvalitní, profesionální výrobek, který Vám při práci poskytne jistotu spolehlivosti a kvality nářadí Powerplus XQ.

TESTY KVALITY A ŽIVOTNOSTI VÝROBKŮ

Veškeré nářadí Powerplus XQ je pečlivě testováno a podléhá přísné kontrole kvality testovacím centrem SGS-CEBEC. Společnost SGS je světovou jedničkou v testování a certifikaci, kterou si firma VARO zvolila jako stálého partnera pro ověřování kvality celého sortimentu nářadí Powerplus XQ. Program kvality a testování výrobků SGS-CEBEC zajišťuje pečlivé ověřování různých aspektů kvality, jako je životnost, výkon a bezpečnost při práci výrobků Powerplus XQ.

QUALITY PERFORMANCE
TESTED BY



**5 YEARS
WARRANTY**



ČTYŘMETROVÝ PRYŽOVÝ KABEL S KULOVÝM KLOUBEM

Kulový kloub elektrického kabelu mu umožňuje volný pohyb, proto eliminuje možnost jeho poškození. Izolace v kabelu se častým ohýbáním nepoškodí a měděné vodiče se častým ohýbáním nezlomí. Čtyřmetrová délka kabelu zajišťuje uživateli mimořádně velkou volnost pohybu. K výrobě kabelu byla použita pryž, která je trvanlivější a pružnější než běžně dodávané kabely z PVC. Ve srovnání s PVC kabely je pryž také odolnější vůči mastnotě, kyselinám apod., tedy i práce s elektrickým nářadím je bezpečnější.

Trvanlivé řešení a volný pohyb.

POWERPLUS XQ
HIGH QUALITY TOOLS



MAGNESIUM

Magnesium je lehký kov budoucnosti, nesmírně pevný a trvanlivý. Je ve srovnání s běžnými užívanými kovy lehčí o 75% proti oceli a o 35% lehčí proti aluminíu (hliníku). Tento materiál také více absorbuje vibrace vznikající při práci s nářadím.



NOVINKY V ZAHRADNÍ TECHNICE POD ZNAČKOU POWERPLUS XQ

VÍCE V KATALOGU
ZAHRAHA 2011



ELEKTRICKÁ SEKAČKA
1 800 W

BENZINOVÁ SEKAČKA
190 CC

7 990,- 319,60 €

ZDARMA
ELEKTRICKÝ
VYŽÍNAČ
300 W



15 490,- 619,60 €

ZDARMA
ELEKTRICKÝ
VYŽÍNAČ
350 W



STEJNÉ LI-ION BATERIE PRO VÍCE VÝROBKŮ

PŘI ZAKOUPENÍ TĚCHTO VÝROBKŮ MŮŽETE LIBOVOLNĚ
POUŽÍVAT BATERIE Z OBOU VÝROBKŮ, PROTO NEMÁTE
ŽÁDNÉ PRODLEVY PŘI PRÁCI.

LI-ION TECHNOLOGIE

- + ŽÁDNÉ SAMOVYBÍJENÍ
- + DOBÍJENÍ BATERIE KDYKOLIV
- + VÍCE ENERGIE
A LEPŠÍ PRACOVNÍ VÝKON
- + ŠETRNÉ K ŽIVOTNÍMU
PROSTŘEDÍ

VRTACÍ ŠROUBOVÁK
DOBA NABÍJENÍ 1 HODINA

LI-ION 12 V

MULTIFUNKČNÍ PILA/BRUSKA
DOBA NABÍJENÍ 1 HODINA



KREATOR



**POUŽÍVEJTE K NÁŘADÍ
POWERPLUS XQ
PŘÍSLUŠENSTVÍ KREATOR**

**NALEZNETE V KATALOGU
PŘÍSLUŠENSTVÍ NEBO NA
WWW.KREATOR.CZ**



AKUMULÁTOROVÁ VRTAČKA LI-ION 12 V

POWXQ5243



5 400338 051647 >

3 490,- 139,60 €

| | |
|--------------------------------|---------------------------------|
| NAPĚTÍ | 12 V |
| 2x BATERIE | LI-ION 1 300 mAh |
| OTÁČKY | 0-350/0-1 200 min ⁻¹ |
| RYCHLOUPÍNACÍ SKLÍČIDLO JACOBS | 10 mm |
| DOBA NABÍJENÍ | 1 h |
| PRACOVNÍ KROUTÍCÍ MOMENT | 30 Nm |
| NASTAVENÍ KROUTÍCÍHO MOMENTU | 11+1 pozic |
| HMOTNOST | 1,15 kg |

VLASTNOSTI

- 2 BATERIE
- LED SVĚTLO
- VESTAVENÝ DRŽÁK BITŮ
- RYCHLOUPÍNACÍ SKLÍČIDLO SE SYSTÉMEM SDS



■ XQ5243B
Náhradní baterie
12 V
LI-ION 1 300 mAh

990,-
/ 39,60 €

AKUMULÁTOROVÁ VRTAČKA 14,4 V

POWXQ5231



5 400338 041860 >

4 790,- 191,60 €

| | |
|--------------------------------|---------------------------------|
| NAPĚTÍ | 14,4 V |
| 2x BATERIE | Ni-Mh 2 000 mAh |
| OTÁČKY | 0-450/0-1 700 min ⁻¹ |
| RYCHLOUPÍNACÍ SKLÍČIDLO JACOBS | 13 mm |
| DOBA NABÍJENÍ | 1 h |
| PRACOVNÍ KROUTÍCÍ MOMENT | 35 Nm |
| NASTAVENÍ KROUTÍCÍHO MOMENTU | 25 pozic |
| HMOTNOST | 4,5 kg |

VLASTNOSTI

- 2 BATERIE
- FUNKCE PŘÍKLEPU
- MĚKČENÉ DRŽADLO
- POSTRANNÍ RUKOJEŤ



■ XQ 5231B
Náhradní baterie
14,4 V
Ni-Mh 2 000 mAh

1 190,-
/ 47,60 €

AKU MULTIFUNKČNÍ BRUSKA/PILA

12 V LI-ION

POWXQ5271



5 400338 051623 >

2 990,- 119,60 €

| | |
|---------------------|---------------------------------|
| NAPĚTÍ | 12 V |
| BATERIE | 1 300 mAh |
| TYP BATERIE | LI-ION |
| NASTAVITELNÉ OTÁČKY | 10 000-20 000 min ⁻¹ |
| DOBA NABÍJENÍ | 1 h |

VLASTNOSTI

- LI-ION BATERIE
- HLINÍKOVÝ KRYT PŘEVODOVKY
- TPR MĚKČENÉ DRŽADLO



AKUMULÁTOROVÁ VRTAČKA 18 V

POWXQ5234



5 400338 041877 >

5 790,- 231,60 €

| | |
|--------------------------------|---------------------------------|
| NAPĚTÍ | 18 V |
| 2x BATERIE | Ni-Mh 2 500 mAh |
| OTÁČKY | 0-470/0-1 800 min ⁻¹ |
| RYCHLOUPÍNACÍ SKLÍČIDLO JACOBS | 13 mm |
| DOBA NABÍJENÍ | 1 h |
| PRACOVNÍ KROUTÍCÍ MOMENT | 40 Nm |
| NASTAVENÍ KROUTÍCÍHO MOMENTU | 25 pozic |
| HMOTNOST | 4,6 kg |

VLASTNOSTI

- 2 BATERIE
- FUNKCE PŘÍKLEPU
- MĚKČENÉ DRŽADLO
- POSTRANNÍ RUKOJEŤ



■ XQ 5234B
Náhradní baterie
18 V
Ni-Mh 2 500 mAh

1 890,-
/ 75,60 €

OPALOVACÍ PISTOLE 2 000 W

NEUSTÁLÁ KONTROLA TEPLoty

POWXQ6104



5 400338 041860 >

1 590,- 63,60 €

MOTOR 220-240 V~ 50 Hz

VÝKON 2 000 W

3 POLOHY NASTAVENÍ TEPLoty

A PROUDU VZDUCHU:

1) 50 °C / 300 l/min

2) 400 °C / 300 l/min

3) 600 °C / 500 l/min

PRYŽOVÝ KABEL 4 m

VLASTNOSTI

■ ELEKTRONICKÉ

NASTAVENÍ TEPLoty

■ TEPELNÁ OCHRANA VYPÍNAČE



1

Plochá tryska
Odrážející tryska
Tryska s ochranou proti prasknutí skla
+ 1 škrabka

NOVINKA: DOSTUPNOST DUBEN 2011

PŘÍKLEPOVÁ VRTAČKA 850 W

POWXQ5203



5 400338 042201 >

2 790,- 111,60 €

NAPĚTÍ 230-240 V~ 50 Hz

VÝKON 850 W

OTÁČKY 0-2 800 min⁻¹

KOVOVÉ RYCHLOUPINACÍ

SKLÍČIDLO 13 mm

PRYŽOVÝ KABEL 4 m

VLASTNOSTI

■ MAGNESIOVÁ SKŘÍŇ

■ MĚKČENÉ DRŽADLO

■ POSTRANNÍ RUKOJEŤ

■ KULOVÝ
KLOUB KABELU

Ocelový
hlubkový doraz

1

2 Aretační tlačítko

3 Plynulá
regulace otáček

5 Magnesiumová
skříň

6 Postranní
rukojeť

Přepínač funkcí
- vrtání s příklepem
- vrtání bez příklepu

4



KULOVÝ
KLOUB KABELU

OPALOVACÍ PISTOLE 2 000 W

NEUSTÁLÁ KONTROLA TEPLoty

POWXQ6110



5 400338 041877 >

2 490,- 99,60 €

MOTOR 220-240 V~ 50 Hz

VÝKON 2 000 W

2 POLOHY NASTAVENÍ TEPLoty

A PROUDU VZDUCHU:

1) 50 °C / 250-500 l/min

2) 50-650 °C / 250-500 l/min

PRYŽOVÝ KABEL 4 m

VLASTNOSTI

■ LCD UKAZATEL TEPLoty

& INDIKÁTOR PROUDU VZDUCHU

■ TEPELNÁ OCHRANA VYPÍNAČE



1

Nastavení teploty
a rychlosti proudu
vzduchu

2

Plochá tryska
Odrážející tryska
Tryska s ochranou proti prasknutí skla
+ 1 škrabka

3

Včetně plastového kufru

NOVINKA: DOSTUPNOST DUBEN 2011

PŘÍKLEPOVÁ VRTAČKA 1 200 W

POWXQ5205



5 400338 042218 >

3 590,- 143,60 €

NAPĚTÍ 230-240 V~ 50 Hz

VÝKON 1 200 W

OTÁČKY 0-1 000/0-2 800 min⁻¹

KOVOVÉ RYCHLOUPINACÍ

SKLÍČIDLO 13 mm

PRYŽOVÝ KABEL 4 m

VLASTNOSTI

■ MAGNESIOVÁ SKŘÍŇ

■ MĚKČENÉ DRŽADLO

■ POSTRANNÍ RUKOJEŤ

■ KULOVÝ
KLOUB KABELU

Ocelový
hlubkový
doraz

1

2 Aretační tlačítko

3 Plynulá
regulace otáček

5 Magnesiumová
skříň

8 Kovové
rychloupinací
sklíčidlo

6 Postranní
rukojeť

Přepínač funkcí
- vrtání s příklepem
- vrtání bez příklepu

4

7 Přepínač
rychlosti
(1/2)



KULOVÝ
KLOUB KABELU

VRTACÍ KLADIVO 520 W

POWXQ5220



3 990,- 159,60 €

| | |
|-------------------|-------------------------|
| NAPĚTÍ | 230-240 V~ 50 Hz |
| VÝKON | 520 W |
| VOLNOBĚŽNÉ OTÁČKY | 820 min ⁻¹ |
| ÚDERY | 3 000 min ⁻¹ |
| MAX. ÚDER | 2,5 J |
| PRYŽOVÝ KABEL | 4 m |
| HMOTNOST | +/- 3,5 kg |

VLASTNOSTI

- MAGNESIOVÁ SKŘÍŇ
- 3 FUNKCE: VRTÁNÍ, VRTÁNÍ S PŘÍKLEPEM A SEKÁNÍ
- POSTRANNÍ RUKOJEŤ
- MĚKČENÉ DRŽADLO
- SAMOODPOJOVACÍ UHLÍKY



VRTACÍ KLADIVO 1 250 W

POWXQ5226



6 990,- 279,60 €

| | |
|-------------------|-------------------------|
| NAPĚTÍ | 230-240 V~ 50 Hz |
| VÝKON | 1 250 W |
| VOLNOBĚŽNÉ OTÁČKY | 450 min ⁻¹ |
| ÚDERY | 2 800 min ⁻¹ |
| MAX. ÚDER | 10 J |
| PRYŽOVÝ KABEL | 4 m |
| HMOTNOST | +/- 6,8 kg |

VLASTNOSTI

- MAGNESIOVÁ SKŘÍŇ
- MĚKČENÉ DRŽADLO
- POSTRANNÍ RUKOJEŤ
- 2 FUNKCE: VRTÁNÍ S PŘÍKLEPEM A SEKÁNÍ
- SAMOODPOJOVACÍ UHLÍKY

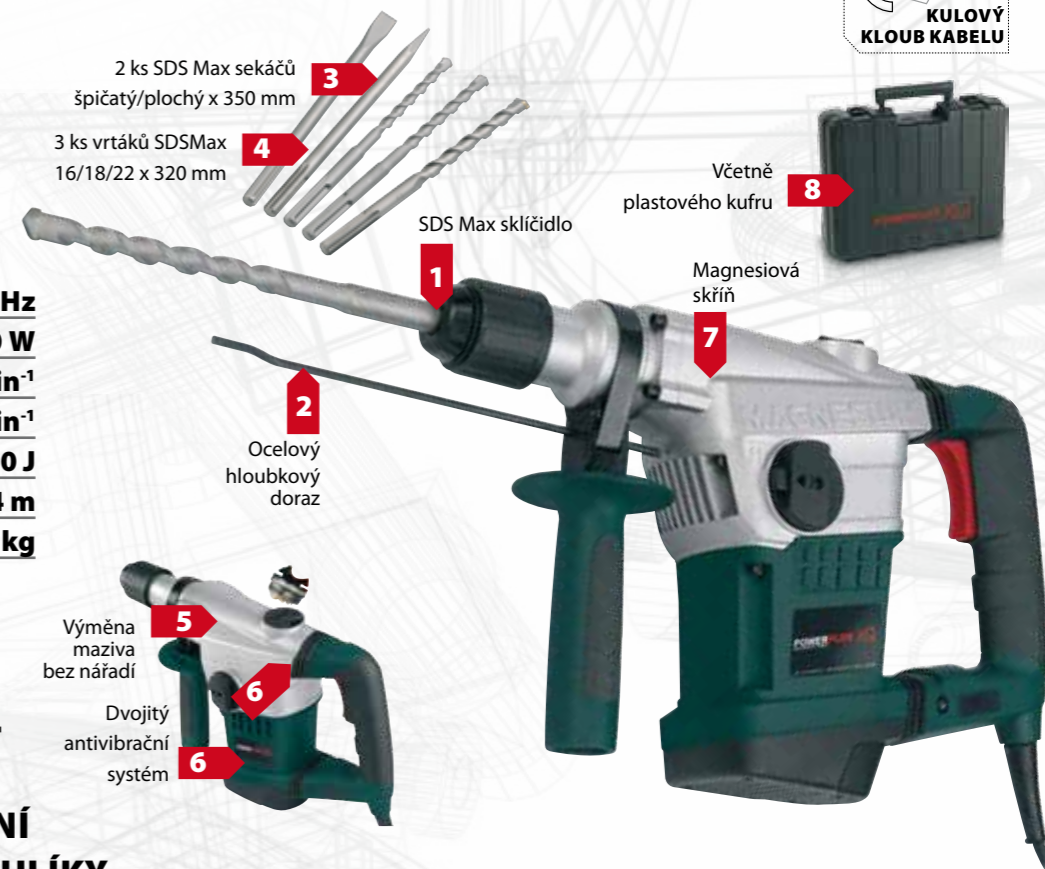

VRTACÍ KLADIVO 1 500 W

POWXQ5223



5 590,- 223,60 €

| | |
|-------------------|-------------------------|
| NAPĚTÍ | 230-240 V~ 50 Hz |
| VÝKON | 1 500 W |
| VOLNOBĚŽNÉ OTÁČKY | 800 min ⁻¹ |
| ÚDERY | 3 900 min ⁻¹ |
| MAX. ÚDER | 3,5 J |
| PRYŽOVÝ KABEL | 4 m |
| HMOTNOST | +/- 5,7 KG |

VLASTNOSTI

- MAGNESIOVÁ SKŘÍŇ
- 3 FUNKCE: VRTÁNÍ, VRTÁNÍ S PŘÍKLEPEM A SEKÁNÍ
- POSTRANNÍ RUKOJEŤ
- MĚKČENÉ DRŽADLO



VIBRAČNÍ BRUSKA 250 W

POWXQ5401



1 990,- 79,60 €

| | |
|---------------|--------------------------|
| NAPĚTÍ | 230-240 V~ 50 Hz |
| VÝKON | 250 W |
| OTÁČKY | 11 000 min ⁻¹ |
| BRUSNÁ PLOCHA | 90 x 184 mm |
| PRYŽOVÝ KABEL | 4 m |

VLASTNOSTI

- MAGNESIOVÁ SKŘÍŇ
- SUCHÝ ZIP
- 2 SVORKY PRO UPNUTÍ BRUSNÉHO PAPIŘU
- MĚKČENÉ DRŽADLO
- KULOVÝ KLOUB KABELU



PÁSOVÁ BRUSKA 1 200 W

POWXQ5406



5 400338 042133 >

4 990,- 199,60 €

| | |
|---------------|-----------------------|
| NAPĚTÍ | 230-240 V~ 50 Hz |
| VÝKON | 1 200 W |
| OTÁČKY | 500 min ⁻¹ |
| BRUSNÁ PLOCHA | 610 x 100 mm |
| PRYŽOVÝ KABEL | 4 m |

VLASTNOSTI

- MAGNESIOVÁ SKŘÍŇ
- VNĚJŠÍ PŘÍSTUP K UHLÍKŮM
- MĚKČENÉ DRŽADLO
- KULOVÝ KLOUB KABELU



ÚHLOVÁ BRUSKA 950 W

POWXQ5102



5 400338 042171 >

1 990,- 79,60 €

| | |
|----------------|--------------------------|
| NAPĚTÍ | 230-240 V~ 50 Hz |
| VÝKON | 950 W |
| OTÁČKY | 10 500 min ⁻¹ |
| ROZMĚR KOTOUČE | Ø 115 mm |
| PRYŽOVÝ KABEL | 4 m |

VLASTNOSTI

- MAGNESIOVÁ SKŘÍŇ
- RYCHLOUPÍNAČÍ SYSTÉM KRYTU KOTOUČE
- MĚKČENÉ DRŽADLO
- KULOVÝ KLOUB KABELU

DODÁVÁ SE BEZ KOTOUČE

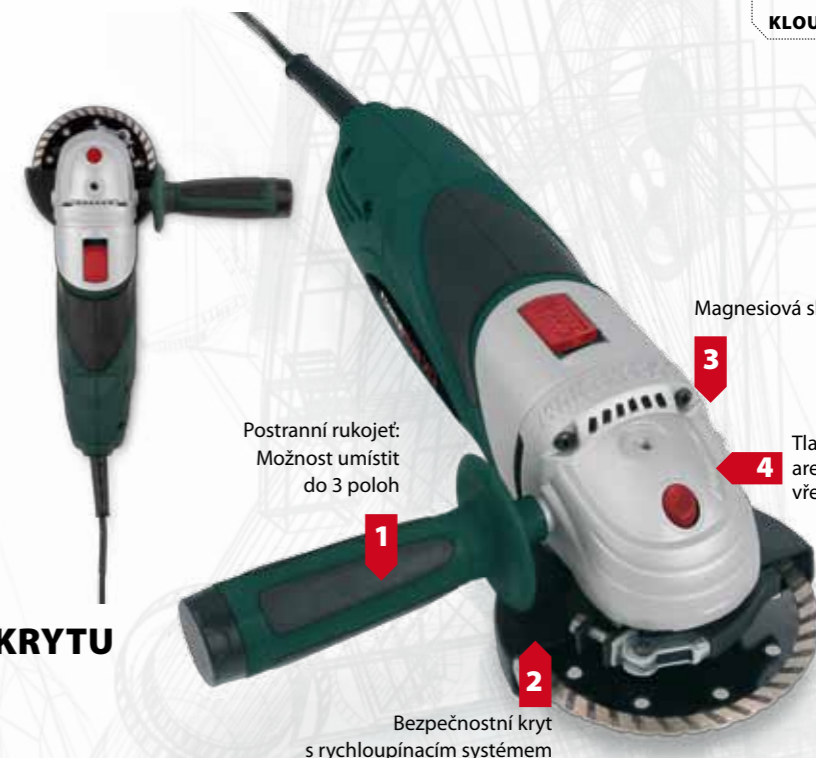

ELEKTRICKÝ HOBLÍK 800 W

POWXQ5502



5 400338 042157 >

3 490,- 139,60 €

| | |
|--------------------|--------------------------|
| NAPĚTÍ | 230-240 V~ 50 Hz |
| VÝKON | 800 W |
| OTÁČKY | 15 000 min ⁻¹ |
| ŠÍŘKA ZÁBĚRU | 82 mm |
| MAX. HLOUBKA ÚBĚRU | 2 mm |
| PRYŽOVÝ KABEL | 4 m |

VLASTNOSTI

- MAGNESIOVÁ SKŘÍŇ
- MĚKČENÉ DRŽADLO
- PRACHOVÝ SÁČEK
- KULOVÝ KLOUB KABELU



■ **XQ 5502A**
Sada náhradních nožů
2 kusy
120,- / 4,80 €

ÚHLOVÁ BRUSKA 1 300 W

POWXQ5104



5 400338 042188 >

2 490,- 99,60 €

| | |
|----------------|-------------------------|
| NAPĚTÍ | 230-240 V~ 50 Hz |
| VÝKON | 1 300 W |
| OTÁČKY | 9 000 min ⁻¹ |
| ROZMĚR KOTOUČE | Ø 125 mm |
| PRYŽOVÝ KABEL | 4 m |

VLASTNOSTI

- MAGNESIOVÁ SKŘÍŇ
- RYCHLOUPÍNAČÍ SYSTÉM KRYTU KOTOUČE
- MĚKČENÉ DRŽADLO
- KULOVÝ KLOUB KABELU

DODÁVÁ SE BEZ KOTOUČE

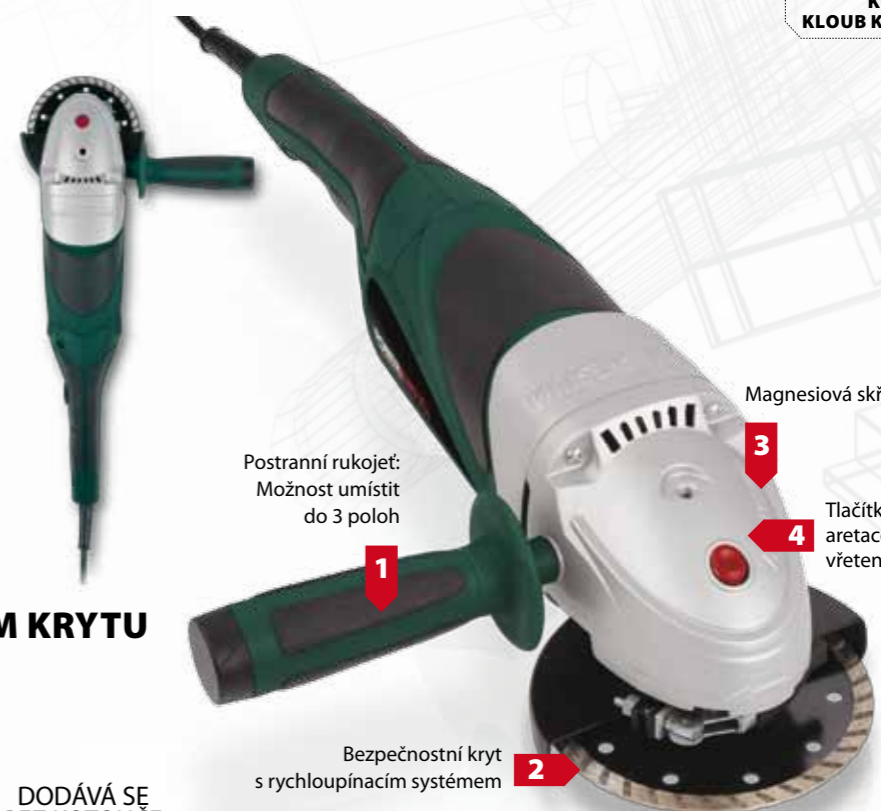

ÚHLOVÁ BRUSKA 2 450 W

POWXQ5107



5 400338 042195 >

4 190,- 167,60 €

| | |
|----------------|-------------------------|
| NAPĚTÍ | 230-240 V~ 50 Hz |
| VÝKON | 2 450 W |
| OTÁČKY | 6 000 min ⁻¹ |
| ROZMĚR KOTOUČE | Ø 230 mm |
| PRYŽOVÝ KABEL | 4 m |

VLASTNOSTI

- MAGNESIOVÁ SKŘÍŇ
- RYCHLOUPÍNAČÍ SYSTÉM KRYTU KOTOUČE
- MĚKČENÉ DRŽADLO
- PLYNULÝ ROZBĚH
- KULOVÝ KLOUB KABELU



DODÁVÁ SE BEZ KOTOUČE



KULOVÝ KLOUB KABELU

KOTOUČOVÁ PILA 1 350 W

POWXQ5313



5 400338 042140 >

3 590,- 143,60 €

| | |
|----------------|--------------------------|
| NAPĚTÍ | 230-240 V~ 50 Hz |
| VÝKON | 1 350 W |
| OTÁČKY | 5 000 min ⁻¹ |
| ROZMĚR KOTOUČE | Ø 185 x 20 x 2,4 mm 24 Z |
| PRYŽOVÝ KABEL | 4 m |
| HLOUBKA ŘEZU | |
| 90°: | 62 mm |
| 45°: | 41 mm |

VLASTNOSTI

- MAGNESIOVÁ SKŘÍŇ
- LASER
- MĚKČENÉ DRŽADLO
- KULOVÝ KLOUB KABELU



KULOVÝ KLOUB KABELU

PŘÍMOČARÁ PILA 900 W

POWXQ5302



5 400338 042119 >

2 990,- 119,60 €

| | |
|-----------------|-----------------------------|
| NAPĚTÍ | 230-240 V~ 50 Hz |
| VÝKON | 900 W |
| OTÁČKY | 500-3 000 min ⁻¹ |
| STUPNĚPŘEDKMITU | 0/1/2/3 |
| PRYŽOVÝ KABEL | 4 m |

VLASTNOSTI

- MAGNESIOVÁ SKŘÍŇ
- LASER
- MĚKČENÉ DRŽADLO
- UPÍNAČÍ SYSTÉM VŠECH DRUHŮ PLÁTKŮ
- KULOVÝ KLOUB KABELU



KULOVÝ KLOUB KABELU

KOTOUČOVÁ PILA 1 800 W

POWXQ5315



5 400338 042164 >

4 990,- 199,60 €

| | |
|----------------|--------------------------|
| NAPĚTÍ | 230-240 V~ 50 Hz |
| VÝKON | 1 800 W |
| OTÁČKY | 5 000 min ⁻¹ |
| ROZMĚR KOTOUČE | Ø 210 x 30 x 2,4 mm 24 Z |
| PRYŽOVÝ KABEL | 4 m |
| HLOUBKA ŘEZU | |
| 90°: | 75 mm |
| 45°: | 55 mm |

VLASTNOSTI

- MAGNESIOVÁ SKŘÍŇ
- LASER
- MĚKČENÉ DRŽADLO
- KULOVÝ KLOUB KABELU



KULOVÝ KLOUB KABELU

POKOSOVÁ PILA 1 500 W

POWXQ5330



5 400338 042225 >

7 890,- 315,60 €

NAPĚTÍ 230 V~ 50 Hz

VÝKON 1 500 W

OTÁČKY 4 200 min⁻¹

ROZMĚR KOTOUČE

Ø 254 x 30 x 2,8 mm 40 Z

VLASTNOSTI

- LASEROVÝ UKAZATEL
- 2X KOVOVÉ BOČNÍ ROZŠÍŘENÍ S ROLUJÍCÍMI VÁLEČKY
- VELMI PŘESNÉ NASTAVENÍ ÚHLU ŘEZU
- SVORKA

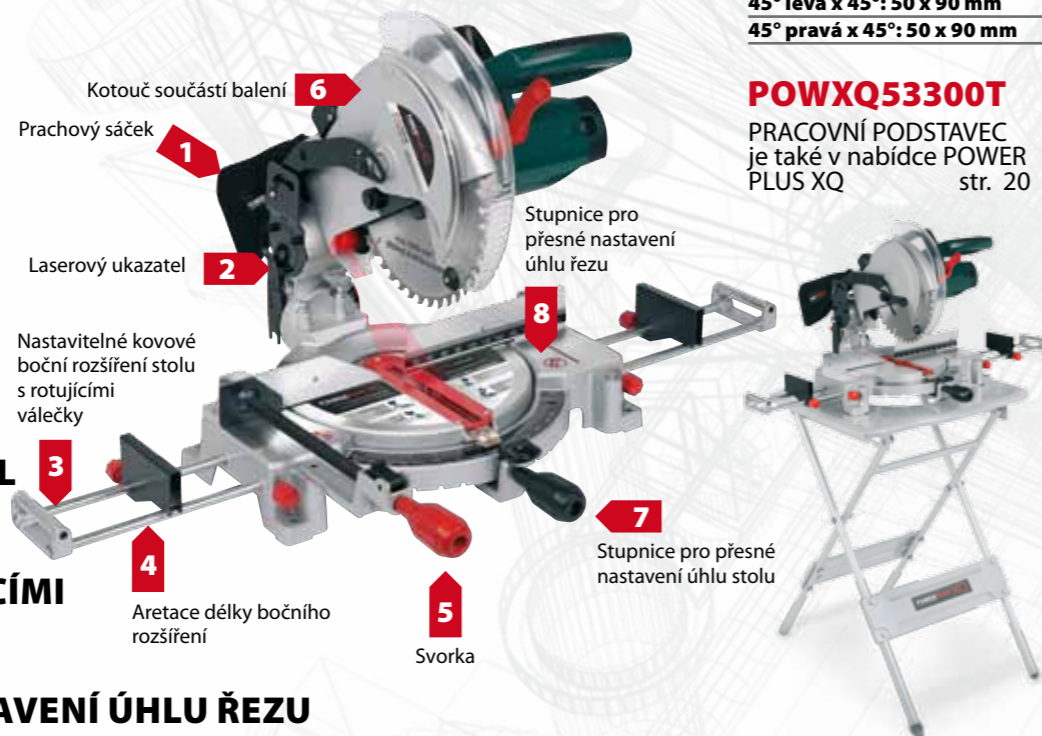

MAXIMÁLNÍ KAPACITA ŘEZU

0° x 0°: 75 x 130 mm
45° levá x 0°: 75 x 90 mm
45° pravá x 0°: 75 x 90 mm
0° x 45°: 50 x 130 mm
45° levá x 45°: 50 x 90 mm
45° pravá x 45°: 50 x 90 mm

POWXQ5330T

PRACOVNÍ PODSTAVEC je také v nabídce POWER PLUS XQ str. 20

KAPOVACÍ PILA 2 V 1 1 800 W

POWXQ5350



5 400338 042058 >

16 990,- 679,60 €

NAPĚTÍ 230 V~ 50 Hz

VÝKON 1 800 W

OTÁČKY 3 800 min⁻¹

ROZMĚR KOTOUČE

Ø 305 x 30 x 2,8 mm 48 Z

VLASTNOSTI

- LASEROVÝ UKAZATEL A PRACOVNÍ SVĚTLO
- BOČNÍ ROZŠÍŘENÍ STOLU
- ROBUSTNÍ A PRECIZNÍ KONSTRUKCE ZE SLITIN HLINÍKU
- MAGNETICKÝ VYPÍNAČ A EL. JISTIČ

KOTOUČ JE SOUČÁSTÍ

BALENÍ

Prachový sáček



MAXIMÁLNÍ KAPACITA ŘEZU

0° x 0°: 95 x 150 mm
45° levá x 0°: 70 x 100 mm
45° pravá x 0°: 95 x 100 mm
0° x 45°: 60 x 150 mm
45° levá x 45°: 45 x 70 mm
45° pravá x 45°: 45 x 110 mm

POWXQ53300T

PRACOVNÍ PODSTAVEC je také v nabídce POWER PLUS XQ str. 20

POKOSOVÁ PILA 1 800 W

POWXQ5335



5 400338 042232 >

9 990,- 399,60 €

NAPĚTÍ 230 V~ 50 Hz

VÝKON 1 800 W

OTÁČKY 4 500 min⁻¹

ROZMĚR KOTOUČE

Ø 254 x 30 x 2,8 mm 40 Z

VLASTNOSTI

- LASEROVÝ UKAZATEL
- 2X KOVOVÉ BOČNÍ ROZŠÍŘENÍ S ROLUJÍCÍMI VÁLEČKY
- VELMI PŘESNÉ NASTAVENÍ ÚHLU ŘEZU
- SVORKA
- DOLNÍ POTAH

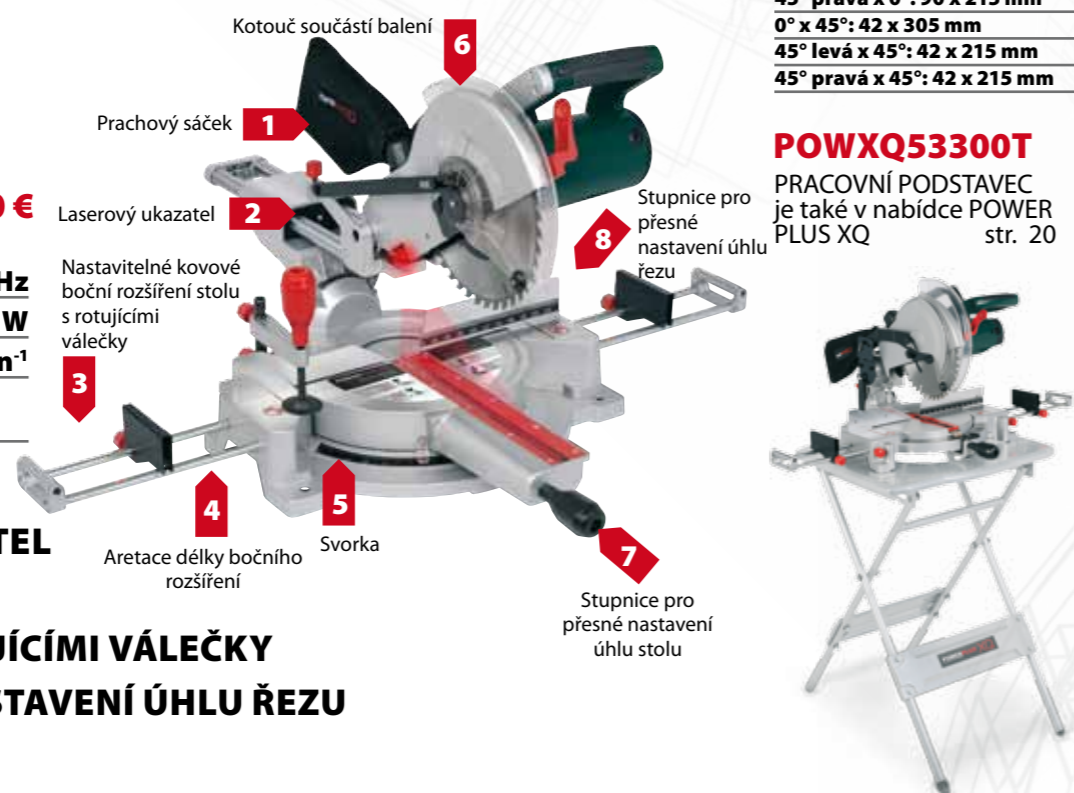

MAXIMÁLNÍ KAPACITA ŘEZU

0° x 0°: 90 x 305 mm
45° levá x 0°: 90 x 215 mm
45° pravá x 0°: 90 x 215 mm
0° x 45°: 42 x 305 mm
45° levá x 45°: 42 x 215 mm
45° pravá x 45°: 42 x 215 mm

POWXQ5330T

PRACOVNÍ PODSTAVEC je také v nabídce POWER PLUS XQ str. 20

STOLOVÁ PILA 1 800 W

POWXQ5360



5 400338 051524 >

16 990,- 679,60 €

NAPĚTÍ 230 V~ 50 Hz

VÝKON 1 800 W

OTÁČKY 4 500 min⁻¹

ROZMĚR KOTOUČE

Ø 305 x 30 x 2,8 mm 48 Z

0°: 80 mm

45°: 55 mm

VLASTNOSTI

- POSUVNÝ STŮL
- ROZŠÍŘENÍ STOLU VČ CM PRAVÍTKA
- ÚLOŽNÝ PROSTOR PRO PŘÍSLUŠENSTVÍ
- MAGNETICKÝ VYPÍNAČ

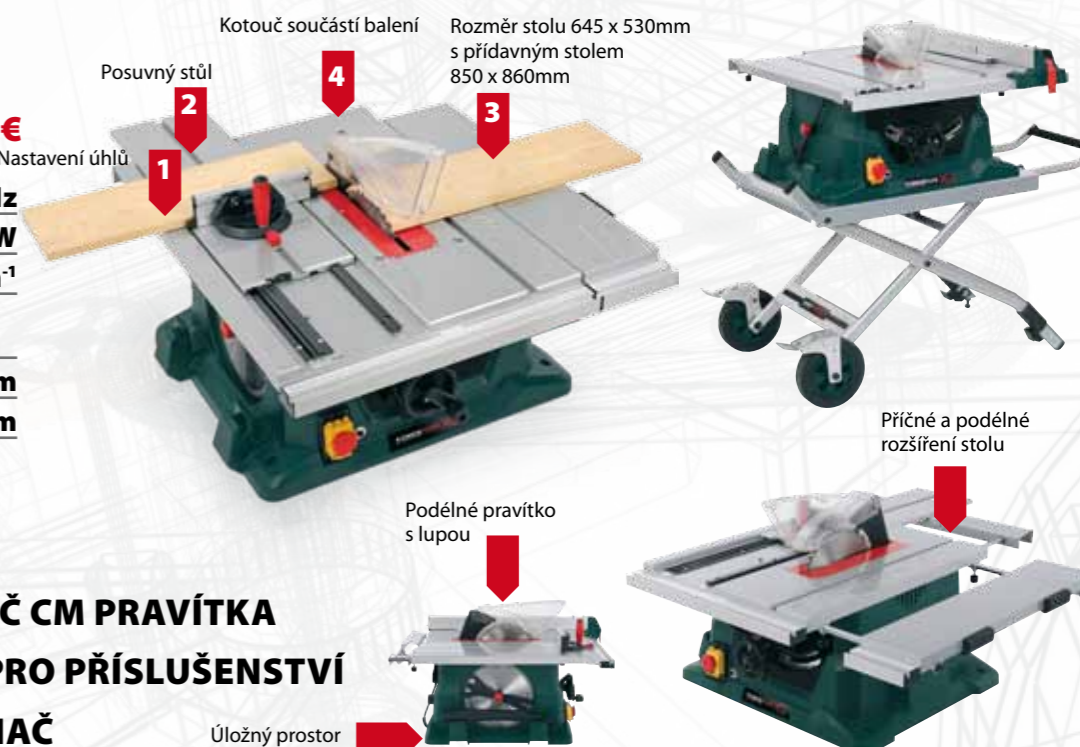

POWXQ53600T

Možnost objednání stolu pod stolovou pilu, který není součástí balení. str. 20

ŘEZAČKA OBKLADŮ 750 W

POWXQ5320



5 400338 051180

7 490,- 299,60 €

| | |
|----------------|-------------------------|
| NAPĚTÍ | 230 V~ 50HZ |
| VÝKON | 750 W |
| ROZMĚR KOTOUČE | Ø 180 x 22,2 x 2,2 mm |
| OTÁČKY | 2 950 min ⁻¹ |

VLASTNOSTI

- CHROMOVANÝ STŮL
- INTEGROVANÝ DRŽÁK KABELU
- POHODLNÝ VYSOKÝ STOJAN (SOUČÁST BALENÍ)
- PRCD



ŘEZAČKA NA OCEL 2 000 W

POWXQ5390



5 400338 051241

7 590,- 303,60 €

| | |
|----------------|-------------------------|
| NAPĚTÍ | 230-240 V~ 50HZ |
| VÝKON | 2 000 W |
| ROZMĚR KOTOUČE | Ø 355 x 25,4 x 3 mm |
| OTÁČKY | 3 500 min ⁻¹ |
| NASTAVENÍ ÚHLŮ | 30°/45° |

VLASTNOSTI

- RUKOJEŤ VE TVARU D
- SNADNÝ SYSTÉM UPNUTÍ
- ROBUSNÍ KOVOVÁ ZÁKLADNA

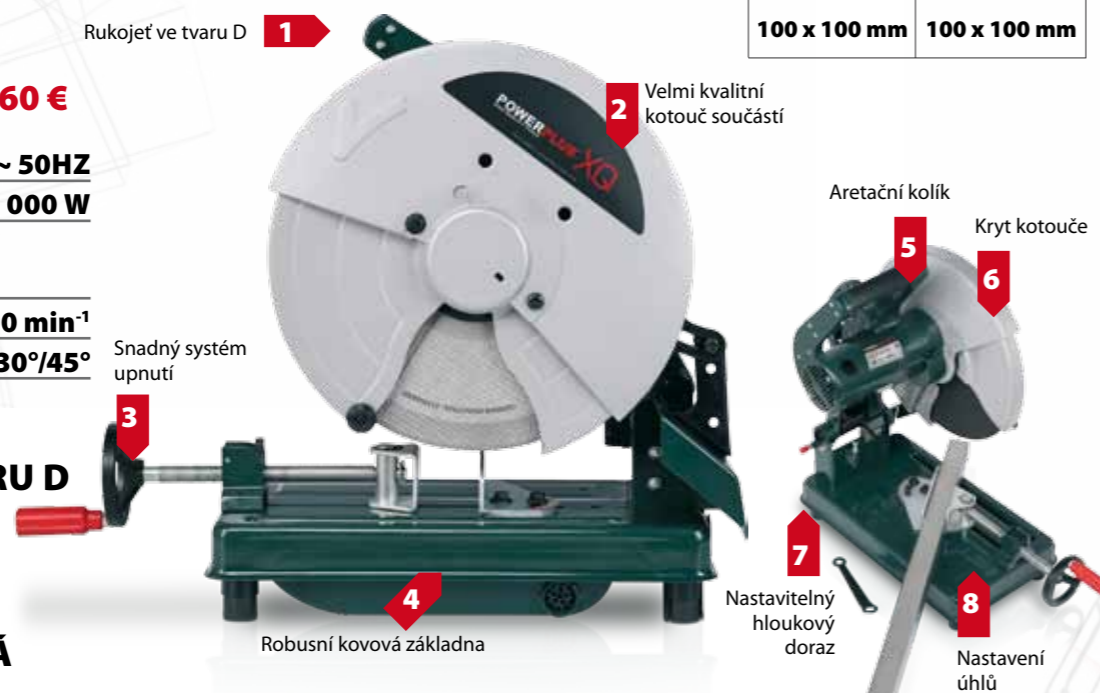

Max. kapacita řezu

| 0° | 45° |
|--------------|--------------|
| Ø 100 mm | Ø 100 mm |
| 100 x 100 mm | 90 x 90 mm |
| 120 x 95 mm | 120 x 55 mm |
| 100 x 100 mm | 100 x 100 mm |

KOMPRESOR 1 600 W / 2,5 HP / 10 BAR

POWXQ8105 OLEJOVÝ



5 400338 047237

4 990,- 199,60 €

| | |
|--------------------|----------------|
| NAPĚTÍ | 230 V~ 50HZ |
| VÝKON | 2,5 HP/1 600 W |
| SACÍ VÝKON | 250 l/min |
| TLAK | 10 BAR |
| NÁDRŽ | 24 l |
| UNIVERZÁLNÍ SPOJKA | 2 x |

VLASTNOSTI

- 5 M PRYŽOVÁ HADICE
- OLEJOVÁ PUMPA
- UNIVERZÁLNÍ SPOJKY
- PRYŽOVÁ KOLA



POWOIL012

170,- / 6,80 €

OLEJ
NENÍ
SOUČÁSTÍ

KOMPRESOR 2 200 W / 3 HP / 10 BAR

POWXQ8125 OLEJOVÝ



5 400338 047220

12 990,- 519,60 €

| | |
|-------------------------------|--------------|
| NAPĚTÍ | 230 V~ 50HZ |
| VÝKON | 3 HP/2 200 W |
| SACÍ VÝKON | 270 l/min |
| TLAK | 10 BAR |
| NÁDRŽ | 50 l |
| SPOJKA SE STÁLÝM TLAKEM | 1 x |
| SPOJKA S NASTAVITELNÝM TLAKEM | 1 x |

VLASTNOSTI

- PÁSOVÝ POHON ČERPADLA
- SPOJKA SE STÁLÝM TLAKEM
- SPOJKA S NASTAVITELNÝM TLAKEM
- PRYŽOVÁ KOLA



POWOIL012

170,- / 6,80 €

OLEJ
NENÍ
SOUČÁSTÍ

STŮL

POWXQ53300T



2 290,- 91,60 €

VLASTNOSTI

- KOVOVÁ DESKA
- KOVOVÉ NOHY
- NASTAVITELNÉ NOHY PRO LEPŠÍ STABILITU



Velikost stolu 580 x 520 mm **1**



Výška 840 mm **3**

Nastavitelné nohy **2**

VHODNÉ PRO:
POWXQ5330
POWXQ5335
POWXQ5350

STOJAN

PRO POWXQ5360

POWXQ53600T



2 990,- 119,60 €

VLASTNOSTI

- SKLÁPĚCÍ
- VELMI STABILNÍ
- SNADNÁ MANIPULACE NA OTOČNÝCH KOLECH

330 mm



Velikost stolu 710 x 540 mm

Nastavitelná délka madla

890 mm

570 mm

Pevná kola s brzdou 200 mm

CHRÁNIČ KOLEN

POWXQ9750



490,- 19,60 €

VLASTNOSTI

- DESIGN ZABRAŇUJÍCÍ PŘEVŘÁCENÍ
- OVÁLNÝ TVAR S POLŠTÁRKEM PRO EXTRA POHODLÍ
- VHODNÝ PRO JAKÉKOLIV PODLAHY



Nastavitelné zapínání na suchý zip

75mm široký chránič rozděluje váhu na kolenu



PRACOVNÍ ODLAMOVACÍ NŮŽ

POWXQ9753



290,- 11,60 €

VLASTNOSTI

- JEDNORUČNÍ NŮŽ S BEZPEČNOSTNÍ POJISTKOU
- BEZPEČNÉ ULOŽENÍ A OCHRANA NOŽÍKU
- RYCHLÁ VÝMĚNA NOVÉHO NOŽÍKU



Plastový kryt pro bezpečné uložení a ochranu nože



Hliníková rukojeť s klipem na opasek



5 ks náhradních nožičků v balení

MULTIFUNKČNÍ KLEŠTĚ

POWXQ9756



590,- 23,60 €

VLASTNOSTI

- 15 FUNKCÍ V 1
- NEREZOVÁ KONSTRUKCE
- DÉLKA PŘÍ ZAVŘENÍ 100 MM ■ NYLONOVÉ POUZDRO



Nůžky
Pilka
Otvírák na konzervy
Otvírák na lahve

Šroubovák
Nůž
Pilník
Odstraňovač rybářských háčků

Štípací kleště



KUFR NA NÁŘADÍ 2 V 1

POWXQ9210



5 400338 043109 >

990,- 39,60 €



570 x 300 x 300 mm



410 x 230 x 200 mm



Vyjmutelná přihrádka

KOVOVÝ KUFR NA NÁŘADÍ

POWXQ9255



5 400338 043260 >

2 590,- 103,60 €

VLASTNOSTI

- SÍLA PLECHU 0,5 MM
- HMOTNOST 8,5 KG
- OBSAH 120 L

800 x 450 x 335 mm



DALŠÍ SORTIMENT ZNAČKY POWERPLUS NALEZNETE V KATALOGU:



VZDUCH
/ KOMPRESORY
/ PNEUMATICKÉ
NÁŘADÍ



SVĚTLA

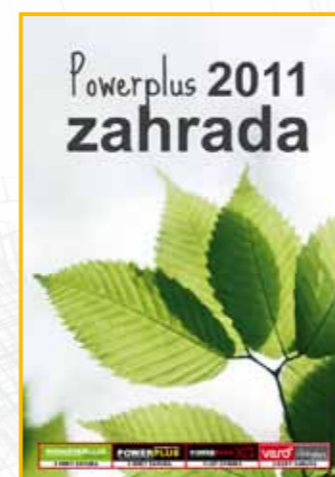

ZAHRADA A VODA

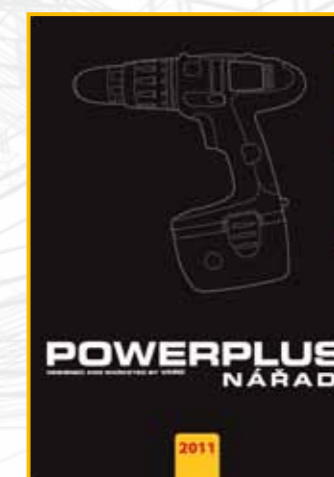

NÁŘADÍ

XQ

**5 YEAR
WARRANTY**

QUALITY PERFORMANCE
TESTED BY

SGS **CEBEC**

VELKOOBCHODNÍ STŘEDISKA ČR

TĚSMAT CZ s. r. o.
Ul. Mikoláše Alše
75701 Valašské Meziříčí
www.tesmat.cz

LAMEX 01 spol. s r. o.
Kpt. Jaroše 27
68001 Boskovice
www.lamexsro.cz

VČAS s. r. o.
Průmyslová 1005
29471 Benátky nad Jizerou
www.vcas-sro.cz

Distributoři v SK:

Maroš Štrichel – Remes
Streženická cesta 1026
020 01 Púchov

www.remes.sk
www.powerplus.sk

Pro kraje:
Žilinský, Banskobystrický,
Trenčanský, Nitrianský,
Trnavský, Bratislavský

POWERPLUS-LR, s.r.o.
Levočská 164
080 01 Prešov

www.powerplusxq.sk
www.powerplus.sk

Pro kraje:
Prešovský, Košický

Výhradní dovozce značky POWERPLUS pro ČR a SR

LASER CUT s.r.o.
zaps. v OR u KS v OV
oddíl C vl. 22966
Smetanova 1349
755 01 Vsetín
Czech republic

www.powerplus.cz
www.powerplus.sk

VÁŠ PRODEJCE **POWERPLUS**

*Pro výpočet ceny v EUR byl použit kurz 25 Kč.
Kurz může být pro výpočet ceny změněn bez předchozího upozornění.*